

# XIRIUM PRO

ON/OFF  
LINK push 1s  
XROC push 4s

DIGITAL WIRELESS AUDIO SOLUTION  
Designed für Europa



**NEUTRIK**

# DIE DIGITALE WIRELESS AUDIOLÖSUNG

ON/OFF

LINK push 1s  
XROC push 4s

**DWA**  
DIGITAL WIRELESS AUDIO



Egal ob Veranstaltung, live Sound oder Kirche: XIRIUM PRO ist die perfekte Audiolösung. Als ebenbürtiger Ersatz für kabelgebundene Systeme eliminiert das System das oft schwierige und zeitraubende Verlegen von Kabeln.

### NEUTRIK – die Vision

Die Vision einer drahtlosen Verbindung zwischen zwei Steckverbindern um Audiosignale in Studioqualität zu übertragen, führte zur Entwicklung der innovativen DiWA Technologie. DiWA (Digital Wireless Audio) bietet lizenzfreie, unkomprimierte Audioübertragung in Studioqualität mit voller Bandbreite und extrem niedriger Latenz.

### XIRIUM PRO – das Zeit- und Kostenwunder

Mit XIRIUM PRO bietet Neutrik ein weiteres DiWA basierendes Produkt an. Mit nur zwei Geräten, der Sende- (TX) und der Empfangseinheit (RX), können Audioübertragungen schneller und kosteneffizienter aufgebaut werden, als dies mit Audiokabeln oder anderen Wireless-Systemen möglich wäre. Veranstalter, Künstler und Projektplaner können nun über die physikalischen Grenzen von Audiokabeln hinaus denken. Lautsprecher, Verstärker und Mischpulte können nun so, wie für eine optimale Beschallung nötig, positioniert werden. Kunst und Klangqualität haben Vorrang und werden nicht durch räumliche Gegebenheiten des Veranstaltungsorts eingeschränkt.



XIRIUM PRO – bis zu 75 % Zeitersparnis

Herkömmliche Installationen mit Kabeln



# INNOVATIVE TECHNOLOGIE STUDIOSOUND QUALITÄT



Mit XIRIUM PRO, einem auf DiWA Technologie basierendem Wireless Audiosystem, setzt Neutrik neue Standards in der professionellen Audioübertragung.

## XIRIUM PRO – das Produkt

XIRIUM PRO kombiniert digitale Übertragung für höchste Soundqualität, Zuverlässigkeit und herausragende Performance in einer einzigartigen Lösung. Neutrik, bekannt als weltweit führender Hersteller von Steckverbindungen für die professionelle Entertainment-Industrie vervollständigt nun sein innovatives Produktportfolio von Kupferverbindungen und Glasfasersystemen mit einer einzigartigen Wireless Lösung.

**DiWA**  
DIGITAL WIRELESS AUDIO





#### **PURE SOUND**

- Höchste Audioqualität
- 5 GHz Band
- Digitale Übertragung



#### **ROBUST TRANSMISSION**

- Proprietäres Protokoll
- Korrektur-Algorithmus
- Repeatereinheit
- XROC
- Software App



#### **PLUG & PLAY**

- Einfaches Setup
- Modulares I/O Konzept
- Flexible Stromversorgung

# MODULARES SYSTEM



## ... mit 2 Basiseinheiten, 7 Modulen und der XIRIUM PRO Software App

Eine XIRIUM PRO Gerät besteht aus einer TX- (Sender) oder RX- (Empfänger) Basiseinheit und einem Input- oder Output-Modul. XIRIUM PRO bietet die grösstmögliche Flexibilität eines drahtlosen Audiosystems. Um diese Flexibilität zu ermöglichen, bietet XIRIUM PRO 7 verschiedene Input- und Output-Module sowie 2 Basiseinheiten. Es werden Module für Analog (Line Level), Digital (AES/EBU), Digital Dante® (AES67 kompatibel) sowie ein Repeater Modul (nur für die Empfangseinheit) angeboten. Die Geräte können über einen direkten Netzausgang oder bei entsprechenden Modulen auch über den aufladbaren Lithium Ionen Akku betrieben werden. Je nach Bedarf können auch unterschiedliche Eingangs- und Ausgangsmodule im selben System verwendet werden und ermöglichen die Umwandlung eines Signals auf ein Anderes. Egal welches Audiosignal, XIRIUM PRO kommt damit klar.

INPUT	OUTPUT		
	ANALOG LINE	DIGITAL AES/EBU	DANTE®
ANALOG LINE	✓	✓	✓
DIGITAL AES/EBU	✓	✓	✓
DANTE®	✓	✓	✓



Basiseinheit

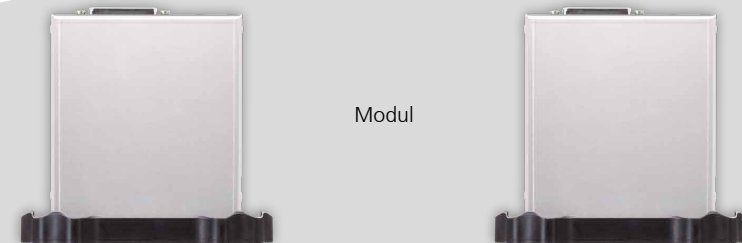

Modul



# SYSTEM KOMPONENTEN





XIRIUM PRO app  
iOS und Android

**SETTING  
STANDARDS**

# KRISTALLKLARE HÖHEN UND KRÄFTIGE BÄSSE





Das proprietäre DiWA Protokoll bietet 24 bit / 48 kHz Sampling und ermöglicht eine Übertragung des gesamten Frequenzbereichs von 20 Hz bis 20 kHz.

### Beeindruckende technische Daten

**DiWA bietet 24 bit / 48 kHz Sampling**

**Übertragung:** unkomprimiert, keine Reduktion der konvertierten Daten

**THD (Klirrfaktor):** < 0,01 % @ 1 kHz

**Dynamikbereich:** > 105 dB @ 1 kHz, A-bewertet

**Übersprechen:** < -80 dB @ 20 kHz

**Anzahl der Audiokanäle @ 24 mbps:** 2

**Anzahl der Audiokanäle @ 6 mbps:** 1 (XROC Modus)

**Latenz (Verzögerung):** 3.6 msec

**Frequenzgang:** +0,5 dB / -1,5 dB @ 20 Hz – 20 kHz ref. 1 kHz

### Audioübertragung in Studioqualität – ohne Komprimierung

Neutrik hat mit DIWA (Digital Wireless Audio) eine Technologie für die digitale Datenübertragung entwickelt, die ohne Datenkompression höchste Klangqualität bietet. Eine digitale, unkomprimierte Audio-übertragung von 24 bit / 48 kHz benötigt eine Bandbreite von 1,15 MHz. Solch eine Datenmenge kann im UHF Band nicht ohne Kompander übertragen werden. Durch die Wahl des 5 GHz Bandes bietet XIRIUM PRO 20 MHz Bandbreite. Trotz Drahtlostechnologie können somit Audiosignale in einer Qualität übertragen werden, wie sie in Aufnahmestudios zu finden ist.

### Frequenzgang

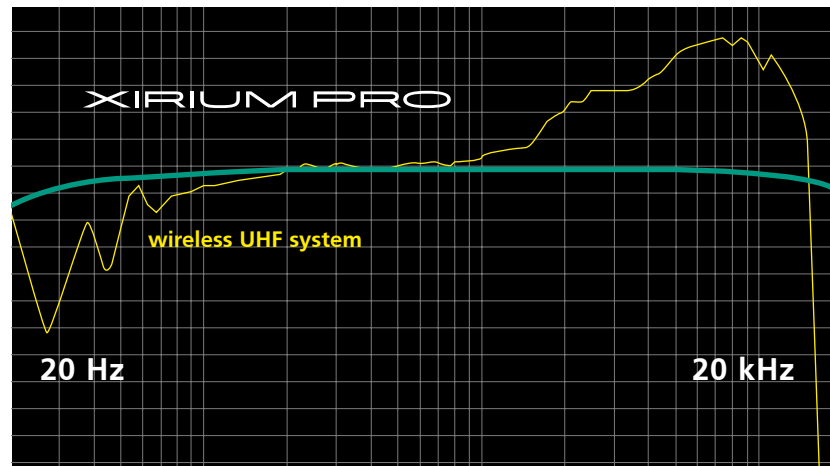

### Bandbreite



**DiWA**  
DIGITAL WIRELESS AUDIO

# STÖRUNGSFREIE ÜBERTRAGUNG



Durch die Übertragung im 5 GHz Band, bietet XIRIUM PRO eine Alternative zu den beschränkt verfügbaren und überlasteten VHF/UHF Kanälen im 2,4 GHz Bereich.

#### Grenzen überschreiten

Der Repeater ist eine perfekte Ergänzung des Systems: mit seiner Hilfe kann die Reichweite des Systems verdoppelt und Wände, Ecken oder andere Hindernisse überwunden werden.

#### Extended Diversity für noch mehr Empfangssicherheit

Da der Repeater die vom Sender empfangenen Signale dupliziert und erneut versendet, wird er für jeden weiteren Empfänger zu einer zweiten, redundanten Audioquelle. Jeder Empfänger entscheidet sich automatisch für das Signal mit dem besseren Empfang.

#### Kanalbelegung

Der konstante DIWA Datenfluss verhindert störende Einflüsse von anderen Nutzern des 5 GHz Frequenzbandes.





### Zuverlässiger Betrieb / FEC forward error correction

Die speziell entwickelten und patentierten Datenprotokolle senden redundante Datenpakete, die eine störungsfreie Übertragung sicherstellen.

Die Verwendung fortgeschrittener Fehlerkorrektur gewährleistet unterbrechungsfreien Signalempfang, verhindert Verzögerungen oder Ausfälle der Audioübertragung. Selbst beim Verlust von bis zu 17 Datenpaketen gibt es keine Auswirkungen auf das Signal.

### XROC (Extreme Ruggedized One Channel)

Kommt es an einem Veranstaltungsort oder Event aufgrund von sehr vielen RF Signalen zur Beeinträchtigung oder Blockade von Frequenzen, kann das einzigartige XIRIUM PRO XROC Feature aktiviert werden und verhindert die Beeinträchtigung des Wireless Audiosignals durch andere Funkfrequenzen.

### XIRIUM PRO Software App

Die benutzerfreundliche XIRIUM PRO App für iPad und Android Tablets bietet erweiterte Setupfunktionen und ermöglicht die Überwachung und Kontrolle der XIRIUM PRO Geräte.

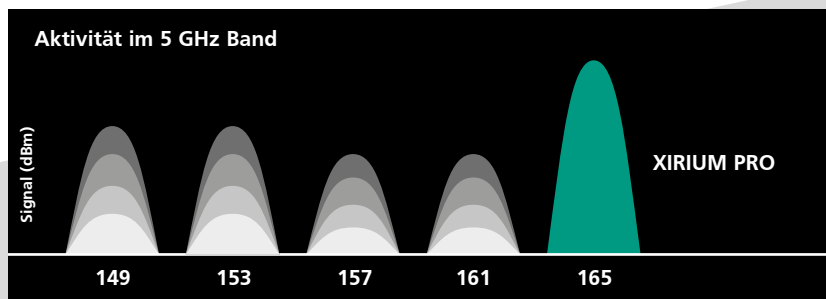
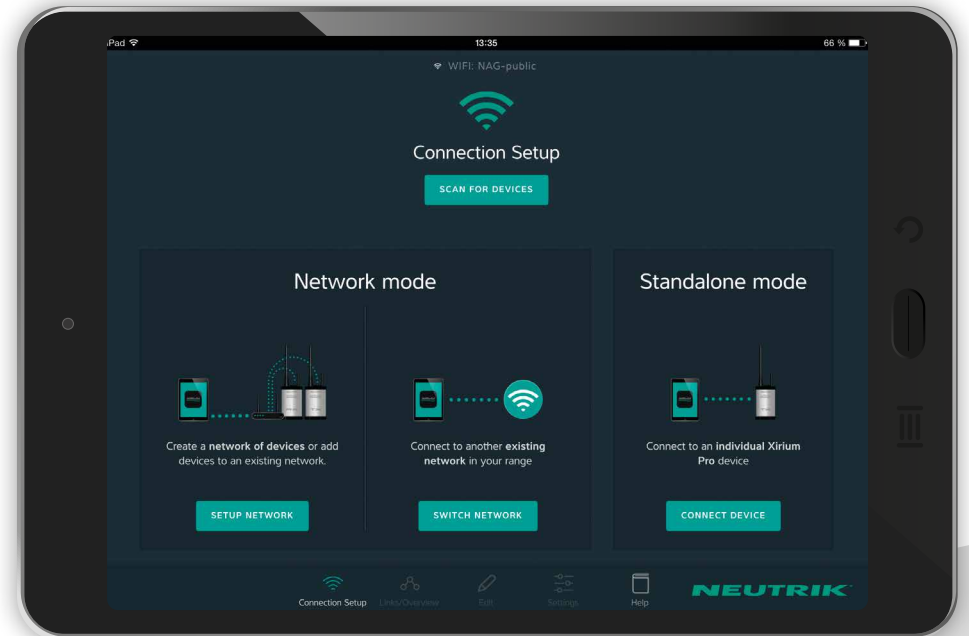



# XIRIUM PRO SOFTWARE

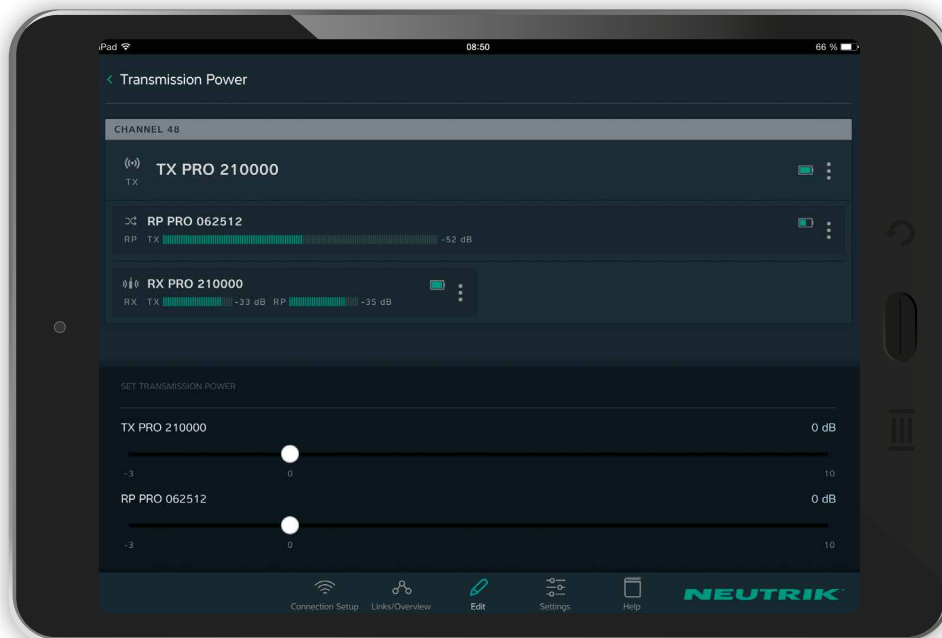

Die XIRIUM PRO App ermöglicht die Einstellung aller Funktionsparameter und Überwachung der Drahtloseinheiten mit iOS oder Android Geräte.

Die Software macht das Ausrichten der Antennen beziehungsweise die Platzierung des Repeaters zu einem Kinderspiel und ist zudem ein nützliches Hilfsmittel beim Setup. Zudem ermöglicht die XIRIUM PRO App die Einstellung aller wichtigen Parameter (z.B. Verzögerungszeit, etc.) und die Überwachung (z.B. Signalstärke, Batteriestatus, etc.) einzelner Geräte oder einer kompletten Installation. Durch die Firm-ware-Update-Funktion können künftige Funktionserweiterungen oder Leistungsoptimierung der Drahtlosgeräte ganz einfach übernommen werden.



WIFI: DEMO

ZONE 3  

 All devices Sort: Channel

Device Editing:  LOCK DEVICE EDITING



CHANNEL 149

- TX PRO 107949**  
TX CH: 149 TX PRO 107949
- RP PRO 706135**  
RP CH: 149 TX RX PRO 706135
- RX PRO 434460**  
RX CH: 149 TX RP RX PRO 434460
- RX PRO 505304**  
RX CH: 149 TX RP RX PRO 505304

CHANNEL 165

- TX PRO 394227**  
TX CH: 165 TX PRO 394227
- RP PRO 890005**  
RP CH: 165 TX RX PRO 890005
- RX PRO 381757**  
RX CH: 165 TX RP RX PRO 381757

## RX PRO 381757

<b>RX</b> DEVICE TYPE	<b>DANTE</b> INTERFACE	<b>OK</b> DEVICE TEMPERATURE
<b>165</b> CHANNEL	<b>84 %</b> BATTERY	<b>OFF</b> XROC
<b>SIGNAL QUALITY</b> TX:  -47 dB RP:  -58 dB		<b>75 ms</b> DELAY

- Name RX PRO 381757
- Audio Delay
- Audio Delay Time 75 ms
- Mute Audio
- Info & Settings

# PLUG AND PLAY



XIRIUM PRO ist die ideale Lösung, um Audioverbindungen schnell einzurichten und bietet dabei zusätzlich höchste Systemflexibilität.

#### Sofort betriebsbereit – so einfach wie ein Kabel

Die Geräte werden per Knopfdruck miteinander verbunden und sind sofort betriebsbereit. Die Memory-Funktion unterstützt beim Aufbau zukünftiger Projekte.

#### Müheloser Aufbau

Dank des lizenzfreien, automatischen Frequenz-Managements wird für die XIRIUM PRO Kanäle keine Lizenz benötigt, wie es bei anderen Wireless-Systemen der Fall ist.

#### Setup Optimierung

Die XIRIUM PRO App (für iOS und Android) ermöglicht Setup, Konfiguration und Überwachung aller Systemfunktionen.



Das modulare Konzept, die flexible Möglichkeit der Stromversorgung und das robuste Gerätedesign eröffnen ein weites Feld von Anwendungen.

#### Robustes Gerätedesign

Durch das spezielle Gerätedesign (IP54) ist XIRIUM PRO extrem widerstandsfähig und kann sowohl in Indoor- wie auch in Outdoor-Anwendungen eingesetzt werden.

#### Flexible Stromversorgung

XIRIUM PRO Einheiten können entweder mit 100 – 240 VAC 50/60 Hz Netzspannung oder mit dem internen Li-Ion Akku\* betrieben werden (typische Batterielaufzeit 10 Stunden, abhängig von Modultyp, XROC Modus, Anzahl der Ladezyklen und Temperatur).

\* Module mit eingebauten Batteriepack

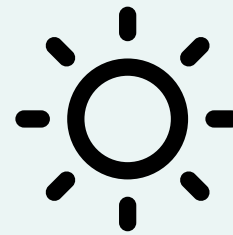

Outdoor



IP54



Interne Batterie



100-240 VAC  
50/60 Hz

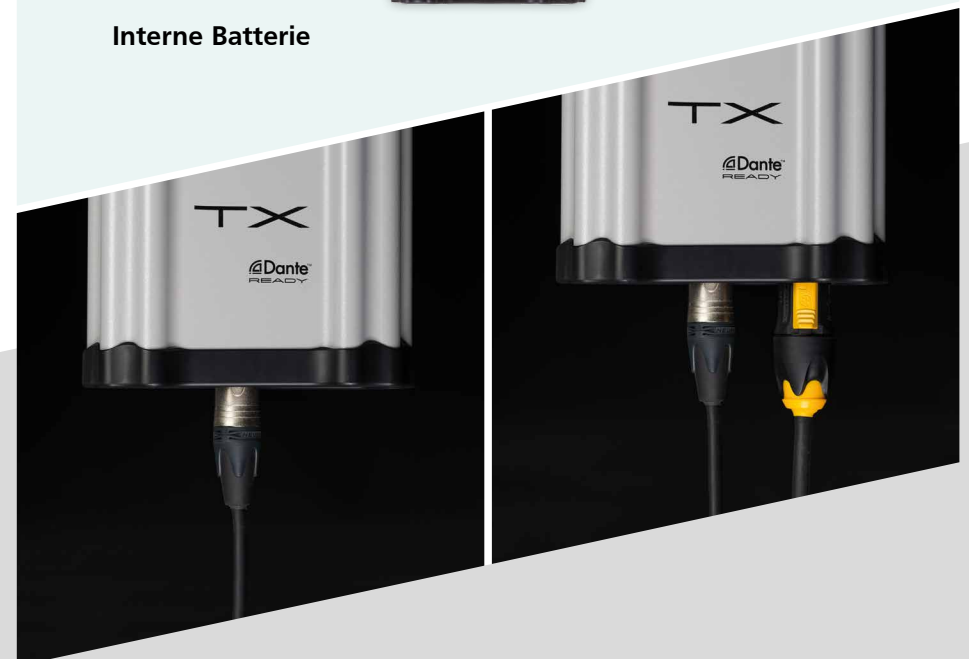

# PLUG AND PLAY



XIRIUM PRO ist die ideale Lösung, um Audioverbindungen schnell einzurichten und bietet dabei zusätzlich höchste Systemflexibilität.

## Input und Output Modul Optionen

Egal ob Analog, Digital (AES/EBU) oder Dante® (AES67 kompatibel), XIRIUM PRO bietet Module um all diese Signale zu übertragen. Signaltypen können durch die Wahl des entsprechenden Moduls auch umgewandelt werden. Ein Analoges Signal soll übertragen werden und in einen digitalen Input gespeist werden? Kein Problem. Die Sendeeinheit wird mit einem analogen Input Modul bestückt, der Empfänger mit einem digitalen AES Output Modul. Tatsächlich kann jeder Empfänger im System mit einem anderen Output Modul bestückt werden, um das für die jeweilige Anwendung benötigte Output Signal zu erhalten.

INPUT	OUTPUT		
	ANALOG LINE	DIGITAL AES/EBU	DANTE®
ANALOG LINE	✓	✓	✓
DIGITAL AES/EBU	✓	✓	✓
DANTE®	✓	✓	✓





Input und Output Modulooptionen decken die gebräuchlichen Signaltypen ab.



# DER EINFACHE EINSTIEG

... in die Welt der professionellen digitalen kabellosen Audio-Übertragung.

In nur wenigen Sekunden sind Sendeeinheit TX und Empfangseinheit RX miteinander verbunden – auf einfache Weise erhält man Zugriff auf alle Vorteile der DiWA Technologie und kommt in den Genuss einer drahtlosen Audio-Übertragung mit höchster Klangqualität. Das vom TX gesendete Audio-Signal kann von unendlich vielen weiteren RX empfangen werden. Damit ist XIRIUM PRO schon mit einem einfachen Setup eine Lösung für zahlreiche Anwendungen.



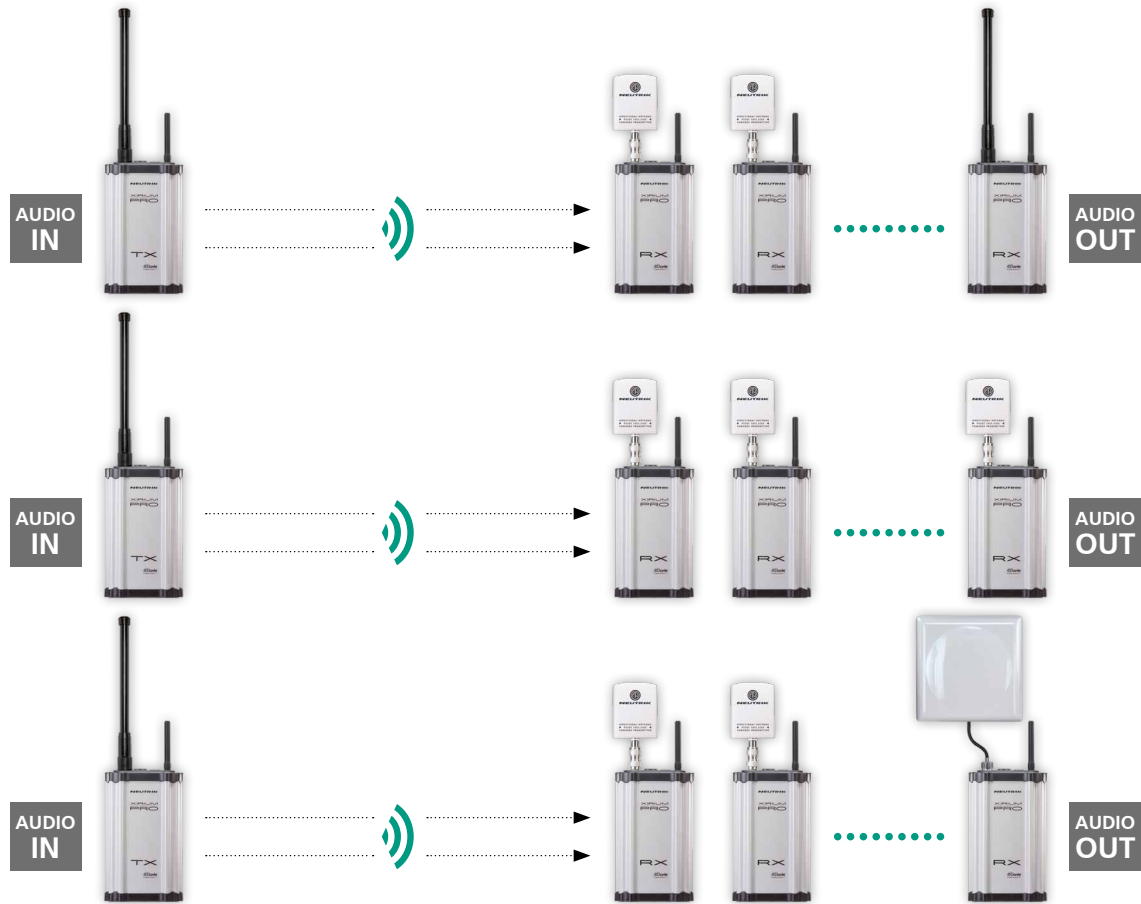

... des Systems zur digitalen kabellosen Audio-Lösung mit bis zu 6 Audiokanälen.

Für das Übertragen von mehreren, unterschiedlichen Audio-Signalen kann das System bis auf sechs Audio-Kanäle ausgebaut werden. Hierfür werden drei TX Sendeeinheiten parallel betrieben. Dieser Aufbau erlaubt eine unlimitierte Anzahl an RX Empfangseinheiten.

XIRIUM PRO app  
iOS und Android



# DER AUSBAU

# GRENZEN ÜBERSCHREITEN

... und die Reichweite mit einem Repeater erhöhen.

Der RX kann entweder als reine Empfangseinheit oder, durch den Austausch des Output-Moduls, als Repeater eingesetzt werden. Im Repeater-Modus sendet der RX das vom TX empfangene Audio-Signal 1:1 weiter, das dann erneut von unendlich vielen RX im Empfängermodus empfangen werden kann. Der Repeater ist eine perfekte Ergänzung des Systems: mit seiner Hilfe kann die Reichweite des Systems verdoppelt und Wände, Ecken oder andere Hindernisse überwunden werden.

XIRIUM PRO app  
iOS und Android

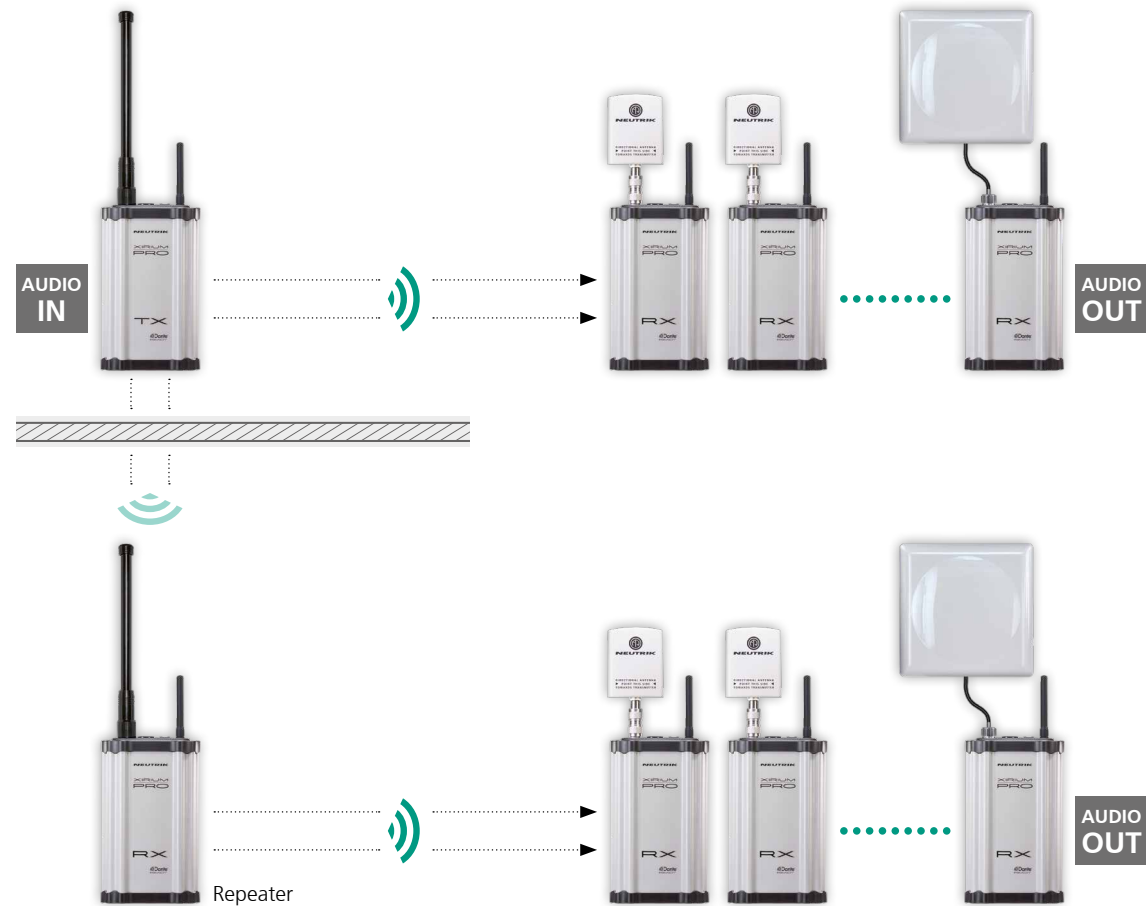

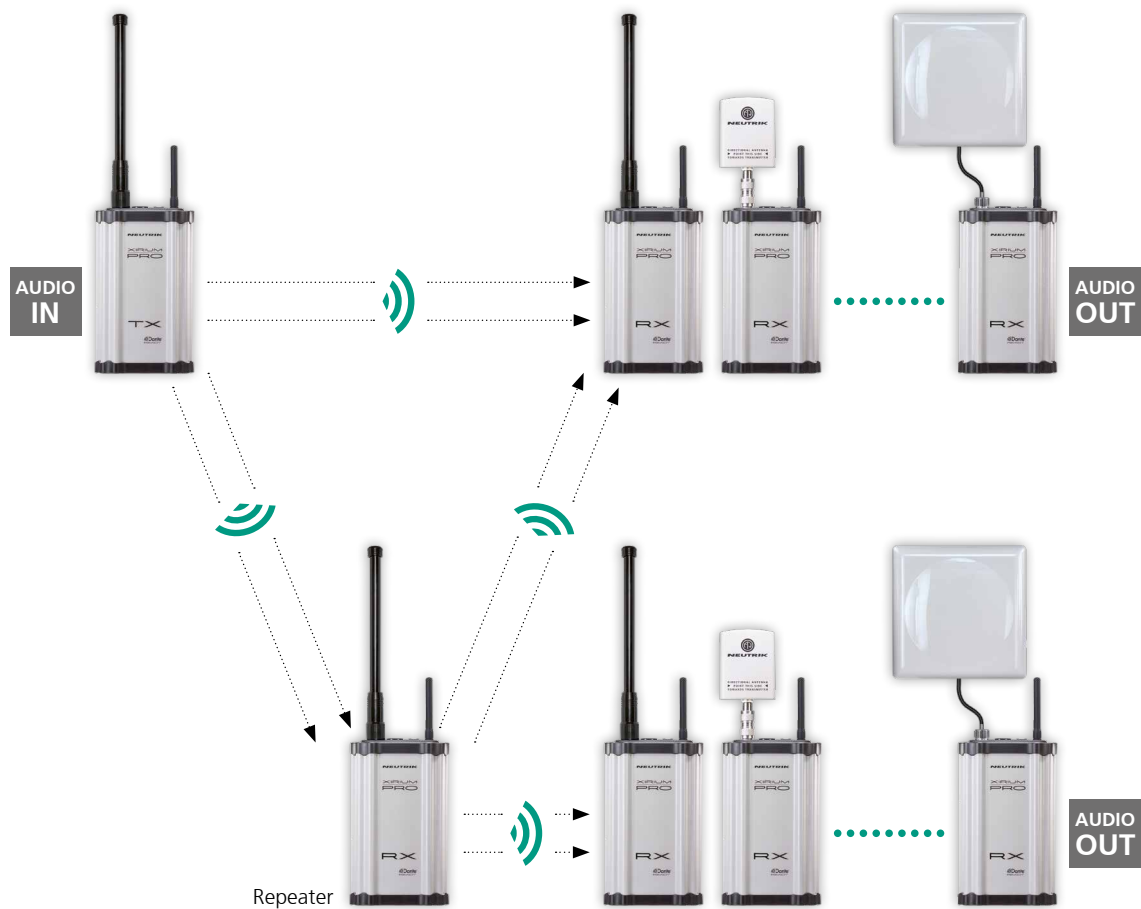

... durch den Repeater als redundante Audioquelle (Extended True Diversity).

Neben der Reichweitenerhöhung und Hinderisüberbrückung bietet der RX Repeater ein weiteres Feature: Da der Repeater die vom TX empfangenen Signale dupliziert und erneut versendet, wird er für jeden weiteren RX zu einer zweiten, redundanten Audioquelle. Das heisst, ein RX, der sich im Empfangsbereich eines TX und eines Repeaters befindet, empfängt zwei identischen Signale und entscheidet sich automatisch für das Signal mit der besseren Empfangsqualität.

XIRIUM PRO app  
iOS und Android



**MEHR  
EMPFANGSSICHERHEIT**



# SCHNELLER AUFBAU UND ZUVERLÄSSIGER BETRIEB

Livebetrieb in kürzester Zeit.

Höchste Zuverlässigkeit kombiniert mit leichtem und schnellen Auf- und Abbau – das ist das Grundkonzept von XIRIUM PRO. Konventionelle Signalquellen sowie aktive Lautsprecher können ohne aufwändige Verkabelung integriert werden.





## Montieren – Einschalten – Verwenden.

Ob Sportevent, Wahlveranstaltung oder Präsentation; XIRIUM PRO ermöglicht die erfolgreiche Umsetzung von unzähligen Anwendungen ohne aufwändige technische Planung und zeitraubendes Set-Up. Die Flexibilität des Systems ist einzigartig und ermöglicht die schnelle und effiziente Einbindung ohne aufwändige Verkabelung.

**EINFACHE | BEDIENUNG UND  
HOHE | FLEXIBILITÄT**



# WENN KABEL NICHT EINFACH EINSETZBAR SIND

Der Veranstaltungsort definiert das Konzept.

In Kirchen oder denkmalgeschützten Gebäuden ist die Verkabelung eines Audio-Systems oft nicht ohne sehr hohen Aufwand möglich. Hier besticht XIRIUM PRO neben seinem Konzept auch durch die Möglichkeit gesamte Anwendungen kabellos einzubinden. Ein durch und durch einfach zu bedienendes und effizientes Gesamtsystem.

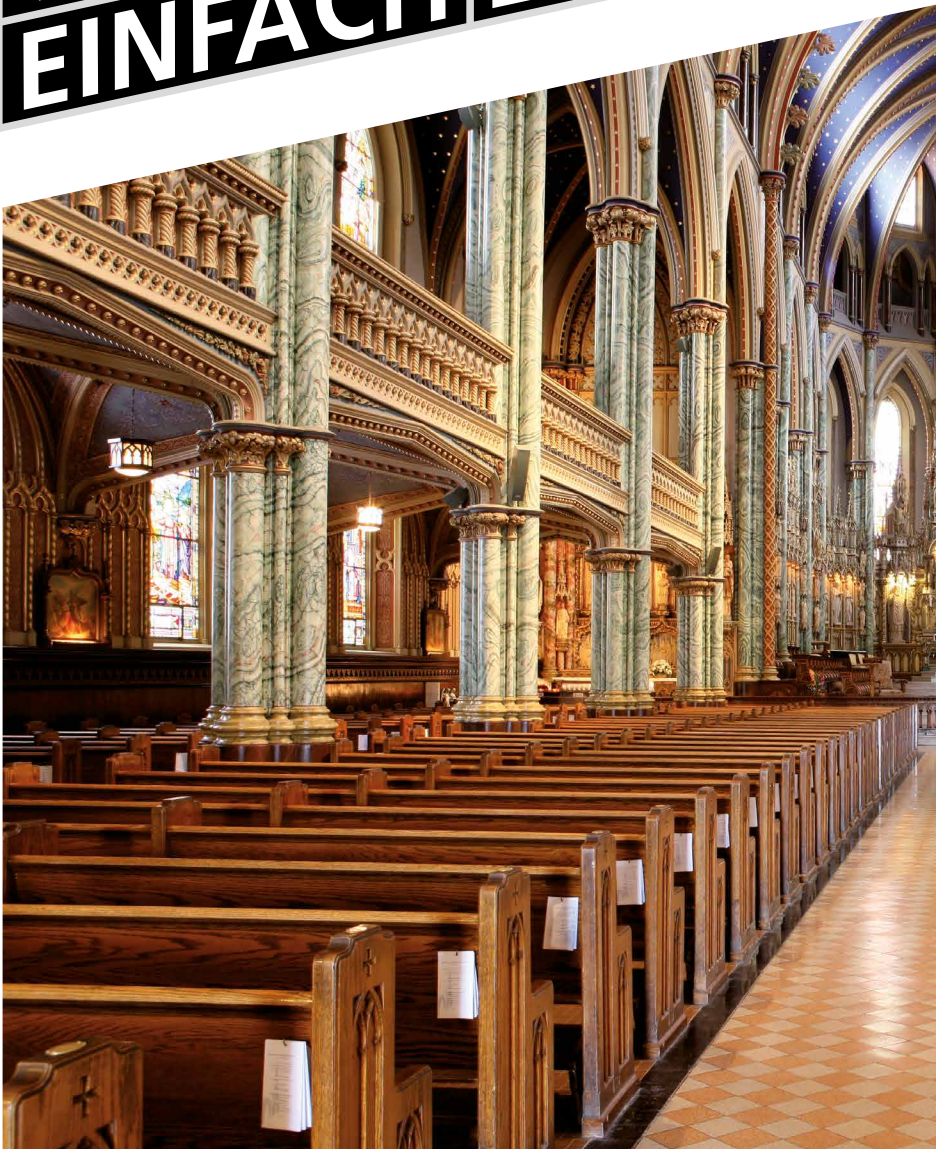



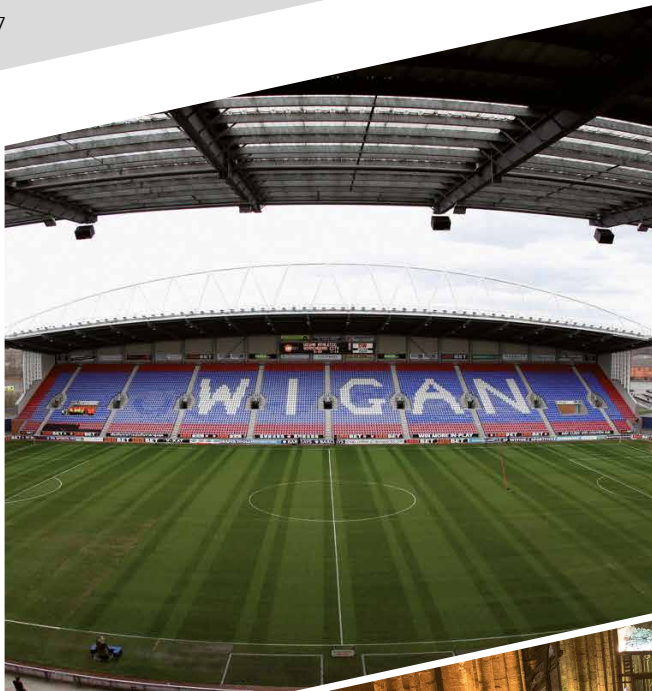

# ANWENDUNGEN



# REFERENZENZEN







»Der Einsatz von XIRIUM war eine grossartige Erfahrung. Das System funktionierte tadellos und bot exakt das, was wir für ein solch hochkarätiges Umfeld benötigten: eine unauffällige Installation in einer Gegend mit der höchsten Funkfrequenzdichte. XIRIUM ermöglichte es uns, die Installationszeit zu reduzieren und erfüllte den Kundenwunsch, dass keine Kabel im brandneuen Geschäftslokal sichtbar waren. Wir beeinträchtigten das grossartige Erscheinungsbild des Veranstaltungsortes kaum und konnten trotzdem perfekte Audioqualität an unsere Lautsprechern verteilen.«

Mark Boettcher / Senior Audio Engineer / PRG





# REFERENZENZEN



Photo © Ralph Lamann



Photo © Ralph Lamann





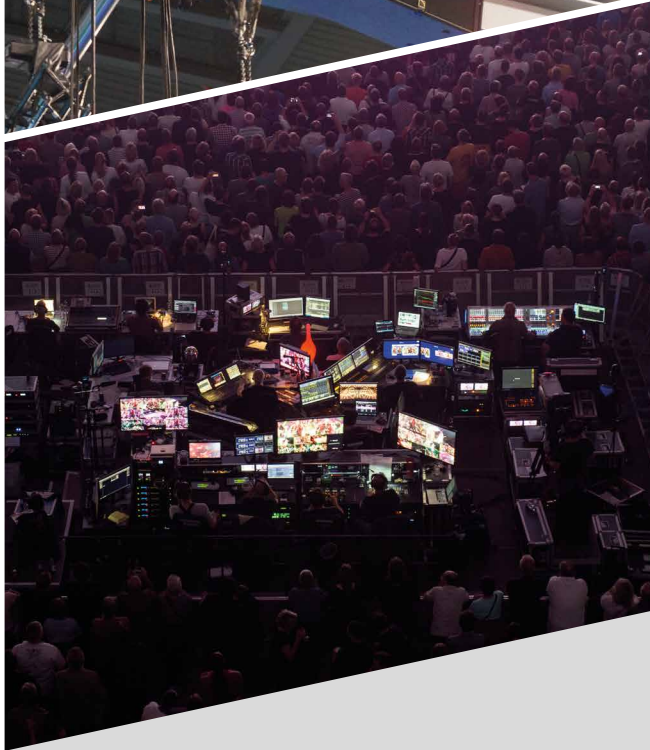
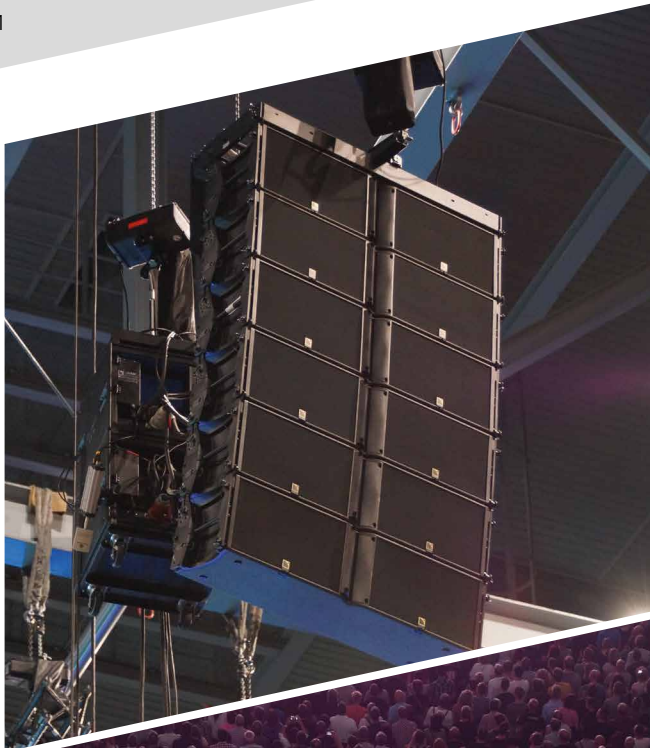

Um auf dem neusten Stand der Technik zu bleiben und neue Konzepte zu testen hat satis&fy – ein führendes internationales Eventunternehmen – zusammen mit dem freelance Sound-Ingenieur Arnd Wagner die einzigartige XIRIUM PRO wireless Audiolösung ausprobiert. Arnd Wagner sagt nach den beiden Konzerten in Hannover:

»Die Übertragung mit XIRIUM PRO hat perfekt geklappt – zwei Shows ohne Fehler! Und die Soundqualität war tatsächlich mit einer Kabelübertragung vergleichbar. Die App hat einen sehr guten Eindruck gemacht. Ich denke es ist unumgänglich in einer App zu sehen, ob die Empfänger einfach ein Signal empfangen oder ob sie wirklich im grünen (guten) Bereich sind.«

Arnd Wagner / Sound engineer

# SYSTEM KOMPONENTEN



NXP-TM-ANA-E



NXP-TM-AES-E



NXP-TM-DANTE-E



NXP2TX-E



NXPA-2-360



NXPA-6-360-25

## XIRIUM PRO SYSTEMKOMPONENTEN

ARTIKELNUMMER	BESCHREIBUNG
<b>NXP2TX-E</b>	TX Basiseinheit / beinhaltet NXPA-6-360-25, NXPA-WIFI, NKXPRO-DATA, NXUC-M-15
<b>NXP-TM-ANA-E</b>	TX Analog Line Input Modul / ohne Netzkabel NKXPF / mit Li-Ion Batteriepack
<b>NXP-TM-AES-E</b>	TX Digital AES/EBU Input Modul / ohne Netzkabel NKXPF / mit Li-Ion Batteriepack
<b>NXP-TM-DANTE-E</b>	TX Digital DANTE® Input Modul / ohne Netzkabel NKXPF / mit Li-Ion Batteriepack
<b>NXP-TM-ANA-E-PI</b>	TX Analog Line Input Modul / ohne Netzkabel NKXPF / ohne Batteriepack
<b>NXP-TM-AES-E-PI</b>	TX Digital AES/EBU Input Modul / ohne Netzkabel NKXPF / ohne Batteriepack
<b>NXP-TM-DANTE-E-PI</b>	TX Digital DANTE® Input Modul / ohne Netzkabel NKXPF / ohne Batteriepack

## ZUBEHÖR

<b>NXPA-2-360</b>	5 GHz Antenne 2dBi 360°H 360°V
-------------------	--------------------------------



## XIRIUM PRO SYSTEMKOMPONENTEN

ARTIKELNUMMER	BESCHREIBUNG
<b>NXP2RX-E</b>	RX Basiseinheit / beinhaltet NXPA-WIFI, NKXPRO-DATA, NXUC-M-15 / ohne 5 GHz Antenne!
<b>NXP-RM-ANA-E</b>	RX Analog Line Output Modul / ohne Netzkabel NKXPF / mit Li-Ion Batteriepack
<b>NXP-RM-AES-E</b>	RX Digital AES/EBU Output Modul / ohne Netzkabel NKXPF / mit Li-Ion Batteriepack
<b>NXP-RM-DANTE-E</b>	RX Digital DANTE® Output Modul / ohne Netzkabel NKXPF / mit Li-Ion Batteriepack
<b>NXP-RM-RP-E</b>	RX Repeater Modul / ohne Netzkabel NKXPF / mit Li-Ion Batteriepack
<b>NXP-RM-ANA-E-PI</b>	RX Analog Line Output Modul / ohne Netzkabel NKXPF / ohne Batteriepack
<b>NXP-RM-AES-E-PI</b>	RX Digital AES/EBU Output Modul / ohne Netzkabel NKXPF / ohne Batteriepack
<b>NXP-RM-DANTE-E-PI</b>	RX Digital DANTE® Output Modul / ohne Netzkabel NKXPF / ohne Batteriepack
<b>NXP-RM-RP-E-PI</b>	RX Repeater Modul / ohne Netzkabel NKXPF / ohne Batteriepack

## ZUBEHÖR

<b>NXPA-2-360</b>	5 GHz Antenne 2dBi 360°H 360°V
<b>NXPA-6-360-25</b>	5 GHz Antenne 6dBi 360°H 25°V
<b>NXPA-14-40-35</b>	5 GHz Antenne 14dBi 40°H 35°V
<b>NXPA-18-18-18</b>	5 GHz Antenne 18dBi 18°H 18°V



# SYSTEM KOMPONENTEN

NKXPRO-DATA



NKXPA-5



type F

type G

type J



NXUC-M-15



NXPMA



NXPA-WIFI



NKXPF-...

NXPA-6-360-25



NXPA-18-18-18



NXPA-N-FF



NXPA-2-360



NXPA-14-40-35



CAS-NXP



CAS-NXP-T



## XIRIUM PRO SYSTEMKOMPONENTEN

### ZUBEHÖR

<b>NXPA-2-360</b>	5 GHz Antenne 2dBi 360°H 360°V
<b>NXPA-6-360-25</b>	5 GHz Antenne 6dBi 360°H 25°V
<b>NXPA-14-40-35</b>	5 GHz Antenne 14dBi 40°H 35°V
<b>NXPA-18-18-18</b>	5 GHz Antenne 18dBi 18°H 18°V
<b>NXPA-WIFI</b>	2,4 GHz omni-direktionale Antenne für App Verbindung
<b>NKXPRO-DATA</b>	XIRIUM PRO Datenkabel
<b>NKXPA-5</b>	Antennenkabel XIRIUM PRO
<b>NKXPF-...</b>	XIRIUM PRO Netzkabel 3 m / <b>NKXPF-F-3</b> (Schuko/Europa), <b>NKXPF-G-3</b> (BS 1363/England), <b>NKXPF-J-3</b> (SEV 1011/Schweiz)
<b>NXUC-M-15</b>	Universale Befestigungsklammer von Manfrotto™
<b>NXPMA</b>	Befestigungsarm für Antennen (NXPA-14-14-35, NXPA-18-18-18, NXPA-6-360-25), kompatibel mit Befestigungsklammer von Manfrotto™
<b>NXPA-N-FF</b>	N Adapter female für abgesetzte TX Antenne (ohne Kabel)
<b>CAS-NXP</b>	Flightcase mit Schaumauschnitten (nicht bestückt)
<b>CAS-NXP-T</b>	Hartschalenkoffer (Trolley) mit Schaumauschnitten für 3 Einheiten (nicht bestückt)

# TECHNISCHE INFORMATIONEN

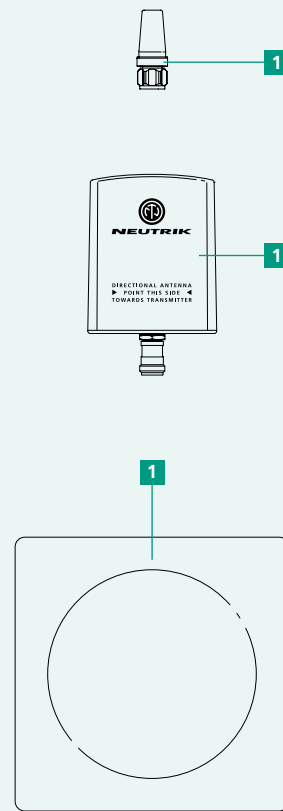
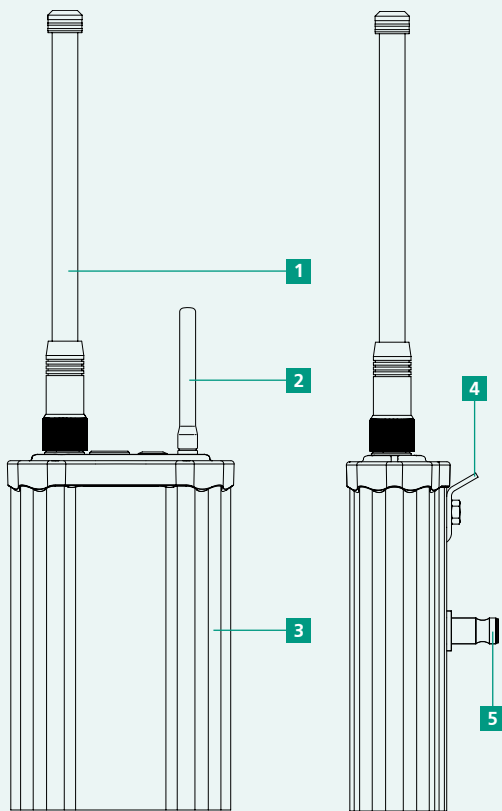

## XIRIUM PRO BASISSTATION OHNE MODUL

BEDIENELEMENT	FUNKTION
1 5 GHz Antennensteckverbinder	N-Typ Steckverbinder für 5 GHz Antenne
2 2,4 GHz Antennensteckverbinder	Reverse-SMA-Antennen-Anschluss
3 Gehäuse	Extrudiertes Gehäuse aus Alu-Stangenpressprofilen
4 Befestigung	Sicherheitsbefestigungsöse zur Hardwarebefestigung
5 Montagezapfen	Adapter zur Verwendung einer Manfrotto™ Klemme
6 On/Off Schalter	Gerät ein- bzw. ausschalten; LED Anzeiger
7 Verbindungsknopf	Geräte Verbinden; XROC Modus ein- bzw. ausschalten
8 Verbindungsknopf	Geräte Verbinden; Verzögerungen ein- bzw. ausschalten
9 D-Sub Steckverbinder	Schnittstelle zwischen Basisstation und Modul
10 USB Port	USB Verbindung für Firmware Updates

TX / Draufsicht

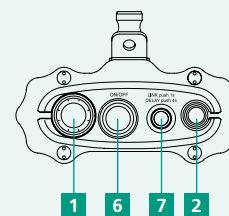

RX / Draufsicht

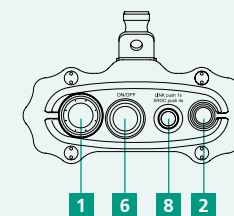

Untersicht





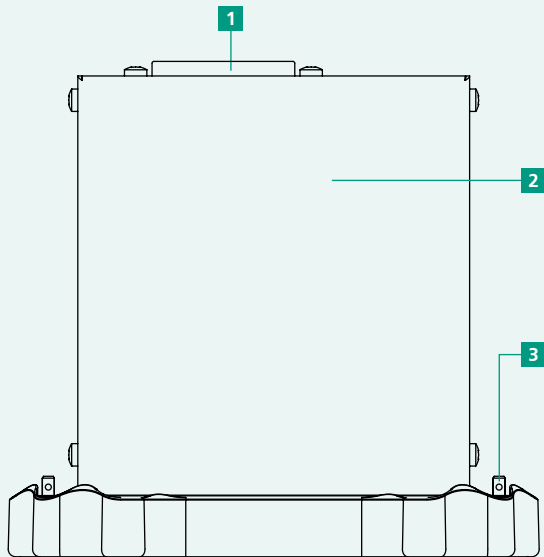

MODUL / Draufsicht

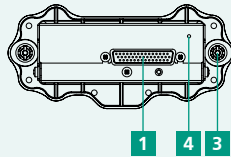

MODUL / Untersicht

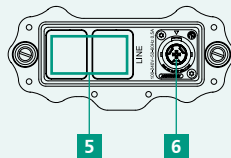

## XIRIUM PRO MODULE

BEDIENELEMENT	FUNKTION
1 D-SUB Steckverbinder	Schnittstelle zwischen Basisstation und Modul
2 I/O Modul	Modul mit integrierter Batterie / ohne Batterie (-PI)
3 Verriegelungsbolzen	Verriegelungselement zur Basisstation
4 Status LED	LED Ladeanzeige
5 Input/Output	Audio IN (TX), Audio OUT (RX)
6 Stromsteckverbinder	powerCON TRUE1 Buchse

## XIRIUM PRO – SPEZIFIKATIONEN

### GENERAL SPEZIFIKATIONEN

Frequenzbereich	IEEE 802.11a, UNII-3 Band von 5725 MHz bis 5825 MHz (Kanäle 149-165), Lizenzfrei
Datenprotokoll	Proprietär (DiWA technology)
Sendeleistung	conducted 8 dBm / 14 dBm (mit 6 dBi Antenne)
Reichweite	Bis zu 500 m Point-to-Point (Sichtverbindung), grössere Reichweite abhängig von Hindernissen, Reflektionen, Interferenzen, XROC Modus
Überwachung & Steuerung	2.4 GHz Frequenzband, app wahlweise für iOS und Android Tablets
Voraussetzung für Android-Tablets	> 7 inch + min. 525 dp (Geräteabhängige Pixel)

### AUDIO LEISTUNG (ANALOG ZU ANALOG ÜBER WIRELESS LINK)

THD + Rauschen (TX Verstärkung = min.)	< 0.01 % @ 20 Hz – 10 kHz, 4 dBu
Frequenzgang	± 0.3 dB @ 20 Hz – 20 kHz ref. 1 kHz
Dynamikumfang	> 105 dB @ 1 kHz, A-weighted
Crosstalk	< -80 dB @ 20 kHz
Anzahl Audiokanäle @ 24 mbps	2
Anzahl Audiokanäle @ 6 mbps	1 (XROC Modus)
Anzahl Empfänger (nur RX)	Unbegrenzte Anzahl RX Stationen
Wanderauflösung	24 bit
Abtastrate	48 kHz
Latenz (Verzögerung)	3,6 msec (analog zu analog)
Übertragungsweise	Unkomprimiert, keine Reduktion der konvertierten Daten
Betriebstemperatur	0 °C bis +50 °C
Lagertemperatur	-20 °C bis +80 °C

### ZUSÄTZLICHE DIGITALE AUDIO INTERFACES

AES/EBU	24 bit / 48 kHz (AES3-2003)
Frequenzgang	Proprietäres Protokoll von Audinate®

## XIRIUM PRO – SPEZIFIKATIONEN

### TX SPEZIFISCHE SPEZIFIKATIONEN

Antenne 5-6 GHz – Audioübertragung	Rundstrahlantenne, N-Stecker (M)
Antenne 2.4 GHz – Kontrolldaten Übertragung	Dipolantenne mit RP-SMA Stecker
Anzahl Audiokanäle @ 24 mbps	2
Anzahl Audiokanäle @ 6 mbps	1 (XROC Modus)

### ANALOG INPUT SPEZIFIKATIONEN

Input Mode	Input Level			Connector type
	Input Imp. kOhm	Rated Source Imp. Ohm	Max. * dBu	
Line (balanced)	10	1000	22	XLR
Anzeige	LEDs: Power ON / Start Up / Low Battery Status*** / XROC mode / Linking Process / Audio transmission			
Steuerung	Power ON / Linking Process / XROC mode			
Stromversorgung	Netzspannungseingang powerCON TRUE1 (100-240VAC 50&0Hz) oder interne Batterie **			
Dimensionen	5.6 x 2.5 x 9.7 in / 142 x 64 x 247 mm (ohne Antennen)			
Gewicht	1.59 lbs / 0.72 kg			
Optionales Zubehör	Interface Module (Analog, AES/EBU, Dante® (AES67 kompatibel)), Befestigungsklemme			

\* max. Input Level vor Übersteuerung, 0 dBu = 0.775 V rms

\*\* typische Batterielaufzeit 10 Stunden, abhängig von Inputmodul, XROC Mode, Anzahl der Ladezyklen und Betriebstemperatur

\*\*\* für Module mit Akku



## XIRIUM PRO – SPEZIFIKATIONEN

### RX SPEZIFISCHE SPEZIFIKATIONEN

Antenne 5-6 GHz – Audioübertragung	Rundstrahl- / Richtantenne, N-Stecker (M)
Antenne 2.4 GHz – Kontrolldaten Übertragung	Dipolantenne mit RP-SMA Stecker
Number of audio channels	2

### ANALOG OUTPUT SPEZIFIKATIONEN

Output Type	Output Level				Connector type
	Output Imp. Ohm	Rated Load Imp. kOhm	Nominal * dBu	Max. Level dBu	
Line (balanced)	< 800	10	0	22	XLR
Anzeige	LEDs: Power ON / Start Up / Low Battery Status*** / Audio Delay / Linking Process / Audio Reception				
Steuerung	Power ON / Linking Process / Audio Delay				
Stromversorgung	Netzspannungseingang powerCON TRUE1 (100-240VAC 50&0Hz) oder interne Batterie **				
Dimensionen	5.6 x 2.5 x 9.7 in / 142 x 64 x 247 mm (ohne Antennen)				
Gewicht	1.59 lbs / 0.72 kg				
Optionales Zubehör	Interface Module (Analog, AES/EBU, Dante® (AES67 kompatibel)), Befestigungsklemme				

\* für TX Quelle = 0 dBu

\*\* typische Batterielaufzeit 10 Stunden, abhängig von Inputmodul, XROC Mode, Anzahl der Ladezyklen und Betriebstemperatur

\*\*\* für Module mit Akku

## XIRIUM PRO – SPEZIFIKATIONEN

### ANTENNEN – Frequenzband 5.150 GHz – 5.875 GHz

Type	NXPA-2-360	NXPA-6-360-25	NXPA-14-40-35	NXPA-18-18-18
Gain	2 dBi	6 dBi	14 dBi	18 dBi
Abstrahlwinkel horizontal	360°	360°	40°	18°
Abstrahlwinkel vertikal	360°	25°	35°	18°
Stecker	N-connector male	N-connector male	N-jack female	N-jack female
Dimensionen	2.17 in x 0.87 in 55 mm x 22 mm	10.63 in 270 mm	7.48 in x 7.48 in x 1.18 in 190 mm x 190 mm x 30 mm	4.02 in x 3.19 in x 1.42 in 102 mm x 81 mm x 36 mm
Gewicht	0.11 lbs / 0.05 kg	0.75 lbs / 0.34 kg	0.24 lbs / 0.11 kg	1.5 lbs / 0.7 kg
Betriebstemperatur	-40°F bis +185°F -40°C bis +85°C	-40°F bis +185°F -40°C bis +85°C	-40°F bis +185°F -40°C bis +85°C	-40°F bis +158°F -40°C bis +70°C
IP rating	IP69K	IPx5	IP66 / IP67 (IEC 60529)	IP67



OUT

DANTE





XIRIUM PRO  
NEUTRIK



**LIECHTENSTEIN (HEADQUARTERS)**

Neutrik AG, Im alten Riet 143,  
9494 Schaan, Liechtenstein  
T +423 237 24 24, F +423 232 53 93, neutrik@neutrik.com

**USA**

Neutrik USA Inc., 4115 Taggart Creek Road,  
Charlotte, North Carolina, 28208  
T +1 704 972 3050, info@neutrikusa.com

**GERMANY / NETHERLANDS / DENMARK / AUSTRIA**

Neutrik Vertriebs GmbH, Felix-Wankel-Straße 1,  
85221 Dachau, Germany  
T +49 8131 28 08 90, neutrik@neutrik.de

**FRANCE**

Neutrik France SARL, 52 Rue d'aguesseau  
92100 Boulogne  
T +33 1 41 31 67 50, info@neutrik.fr

**GREAT BRITAIN**

Neutrik (UK) Ltd., Westridge Business Park, Cothey Way  
Ryde, Isle of Wight PO33 1 QT  
T +44 1983 811 441, sales@neutrik.co.uk

**CHINA**

Ningbo Neutrik Trading Co., Ltd., Shiqi Street, Yinxian Road West  
Fengjia Villiage, Haishu District, Ningbo, Zhejiang; 315153  
T +86 574 88250488 800, neutrik@neutrik.com.cn

**HONG KONG**

Neutrik Hong Kong LTD., Suite 18, 7th Floor Shatin Galleria  
Fotan, Shatin  
T +852 2687 6055, neutrik@neutrik.com.hk

**JAPAN**

Neutrik Limited, Yusen-Higashinohonbashi-Ekimaie Bldg., 3-7-19  
Higashinohonbashi, Chuo-ku, Tokyo 103  
T +81 3 3663 47 33, mail@neutrik.co.jp

**INDIA**

Neutrik India Pvt. Ltd., Level 3, Neo Vikram, New Link Road,  
Above Audi Show Room, Andheri West, Mumbai, 400053  
T +91 982 05 43 424, anklesaria@neutrik.com

**ASSOCIATED COMPANIES**

Contrik AG, Steinackerstrasse 35, 8902 Urdorf, Switzerland  
T +41 44 736 50 10, contrik@contrik.ch

H. Adam GmbH, Felix-Wankel-Straße 1, 85221 Dachau, Germany  
T +49 08131 28 08-0, anfrage@adam-gmbh.de



[www.neutrik.com](http://www.neutrik.com) / [www.xirium.net](http://www.xirium.net)